

CONECTO SINUS
06NS50-4D-T8 h=125
Przekrój

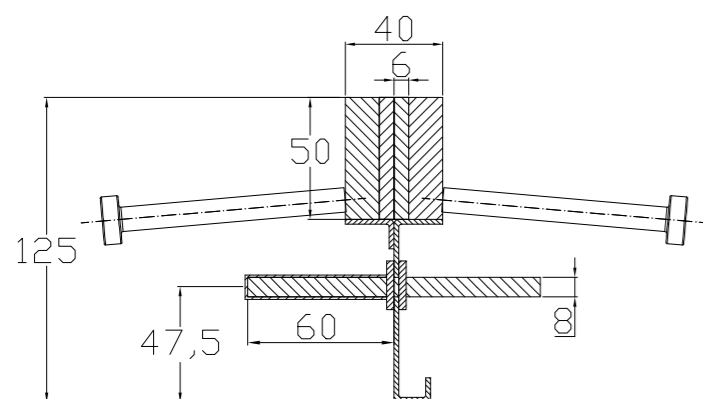

CONECTO SINUS
06NS50-4D-T8 h=125
Rzut aksonometryczny

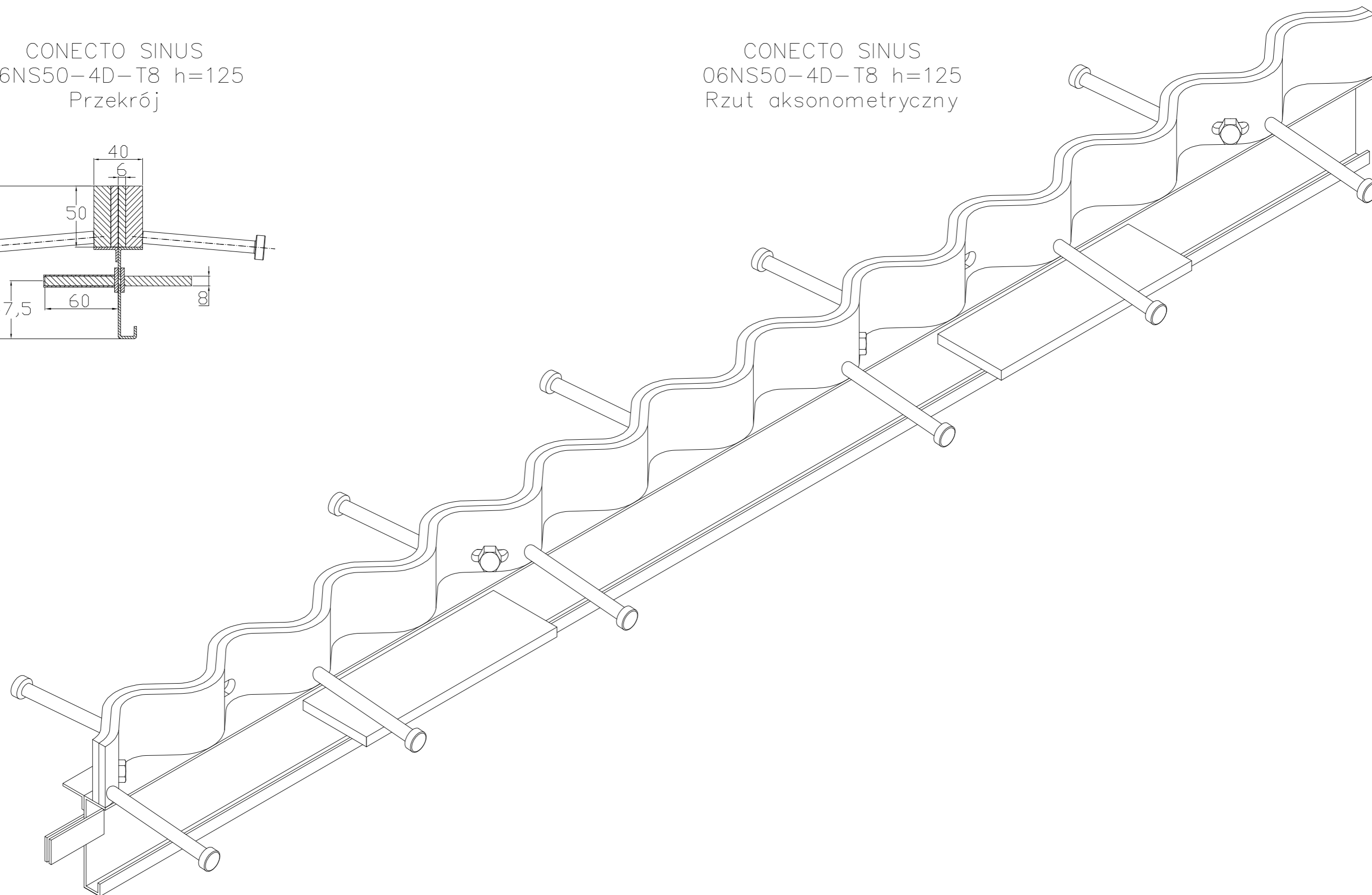

Profil dylatacyjny Conecto Sinus
06NS50-4D-T8 h=125
L=2400, stal czarna

Conecto Profiles Sp. z o.o.
ul. Przemysłowa 39
61-541 Poznań
www.conecto-profiles.com



ROZMIAR / SIZE
A3

SKALA / SCALE
1:1

Wszystkie wymiary podano w [mm]
All dimensions in [mm]

PROJEKT PROJECT

ZŁOŻENIE SUB ASSEMBLY

RYSUNEK DRAWING

ARKUSZ SHEET

WER REV

--

--

01

1 Z OF 1